

TPC101TA-Li

产品说明书



- ★ 多种处理器可选
- ★ 核芯显卡设计
- ★ 无线材All In One设计
- ★ 全金属无风扇结构
- ★ 宽温宽电压设计

ISO 9001

Quality System Certified
国际质量管理体系认证

www.hmitech.com

服务热线: 400-770-9278

ISO 14001

Solution Provider
HMITECH®
纵横科技

智能设备核心软硬件平台服务商

TPC101TA-Li



TPC101TA-Li, 是一套以J1900、i3、i5、i7多种处理器可选的高端型工业平板电脑。该产品设计采用了10.1英寸高亮度TFT液晶显示屏, 电容式触摸屏, 支持Windows7及以上、Linux操作系统。

▶ 产品参数

▶ 产品特性

液晶屏: 10.1" TFT液晶屏, 分辨率(1280×800)
CPU主板: J1900、i3、i5、i7处理器可选
内存: MAX 16GB
存储设备: 32GB固态硬盘 (up to 128GB)
触摸屏: 电容式
接口: 2×RS-232, 1×RS-485/232(9针),
3×RS-485, 4×USB3.0, 2×GigaLAN,
1×Audio

▶ 触摸屏规格

类型: 投射式
敲击寿命: 2次/秒相同位置点击 10^8 次
笔划寿命: 60mm/秒在AA区边沿>10mm的相同位置
来回划线3500万次
控制: 10点触控

▶ 应用环境

工作温度: -20~70°C
储存温度: -30~80°C
工作湿度: 5~90%@50°C
储存湿度: 8~90%@40°C
振动: 10~57Hz 位移幅值0.075mm
57~150Hz 峰值加速度 $9.8m/s^2$
冲击: 峰值加速度 $150m/s^2$
冲击脉冲宽度: 10ms, 半正弦波

▶ LCD规格

显示类型: 10.1" TFT液晶屏
分辨率: 1280×800
亮度: 350cd/m²
工作温度: -20~70°C
LCD寿命: 50,000小时
背光寿命: 30,000小时

▶ 产品规格

结构: 全金属模具结构
外型颜色: 铁灰色砂纹铝镁合金面板
安装: 嵌入式/VESA
电源: 9~30V DC
总体尺寸: 276×196×55mm
前面板: 10.1"
面板视口: 276×196×5mm
机壳外型: 262×181×50mm
机柜开孔: 266×185mm
净重: 2Kg

▶ 相关软件

操作系统: 支持Windows7及以上、Linux操作系统

外观尺寸

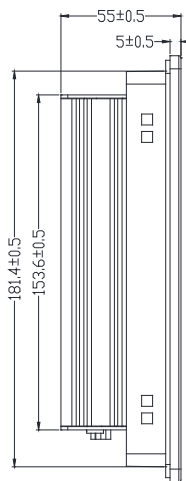
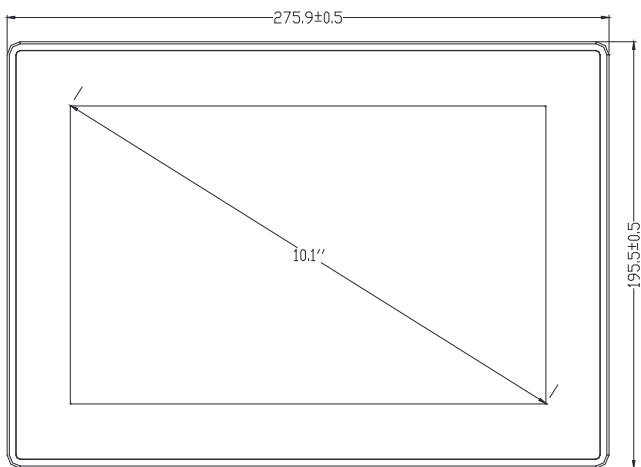
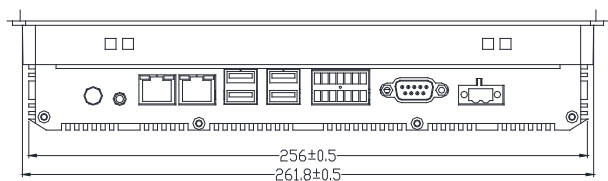

▶ 后面板接口

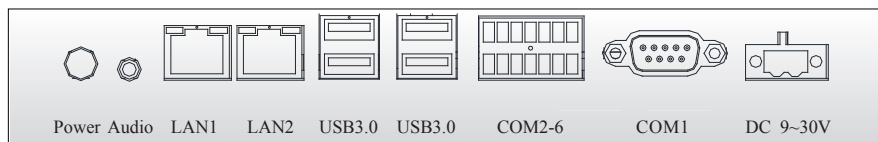

▶ 电源说明

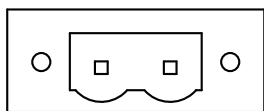

+ -

▶ 重要提示

工业应用，设备请接大地。



串口说明

COM1支持RS-485/232两种通讯模式，可按主板丝印通过跳冒设置

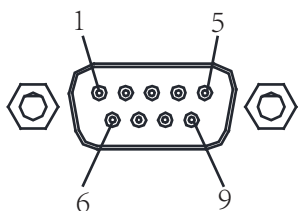

针脚定义		
针脚	RS-232	RS-485
1	DCD	B-
2	RXD	A+
3	TXD	/
4	DTR	/
5	GND	GND
6	DSR	/
7	RTS	/
8	CTS	/
9	RT	/

COM2-COM6说明：COM2-4为RS-485,COM5、COM6为RS-232接口

针脚定义

串口定义	COM2	COM3	COM4	接地	COM5	COM6	接地
针脚	2	4	6	8	10	12	14
信号名称	RS-485_DN	RS-485_DN	RS-485_DN	GND	TXD5	TXD6	GND
串口定义	COM2	COM3	COM4	接地	COM5	COM6	接地
针脚	1	3	5	7	9	11	13
信号名称	RS-485_DP	RS-485_DP	RS-485_DP	GND	RXD5	RXD6	GND

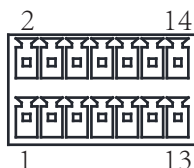

保修单

▶ 用户资料

用户资料	
用户地址	
联系电话	
邮政编码	
购买日期	
产品编号	
产品型号	
购买地点	
备注	

▶ 保修说明

感谢您选用HMITECH产品，我公司将按照此保修卡所列之规定，凭此卡及发票（复印件）为您提供以下服务：

- 1.本机三年质保。第一年免费保修；第二年、第三年只收取成本费，三年后加收服务费；
- 2.保修期均从开发票之日算起；
- 3.请您妥善保管本保修卡及购机发票（或复印件），服务时需一并出示方可享受免费服务
- 4.在保修期内，因下列情况发生故障，公司将酌情收取一定费用：
 - (1) 未经公司许可修理而发生的故障
 - (2) 因人为因素导致的损坏
 - (3) 因跌落或运输保管不当而造成 的外观破损及产品故障

产品合格证书

检验项目	检验人员（盖章）
外观测试	
性能测试	
温度测试	

检验日期： 年 月 日

▶ 装箱单

在打开包装后，请先阅读本装箱单，如发现您的产品与清单中的内容不符，请与我们联系。

TPC101TA-Li	1台
2×7 pin串口端子	1个
2 pin电源端子	1个
固定挂钩	4个
大地线	1根
环保卡	1张
产品说明书 (内附产品合格证、保修单、装箱单)	1本

www.hmitech.com



智能设备核心软硬件平台服务商

北京纵横

地址：北京市昌平区昌平路97号新元科技园B座401-402室
邮编：102206
电话：010-51659278
传真：010-51659278-101
邮箱：support@hmitech.com

西安纵横

地址：西安市高新路6号高新银座B1508室
邮编：710075
电话：029-62298020
传真：029-62298020-605
邮箱：support.xa@hmitech.com

天津纵横

地址：天津市南开区南泥湾路熙汇商务中心B座616室
邮编：300199
电话：022-60501620
传真：022-87899842
邮箱：support.tj@hmitech.com

济南纵横

地址：济南市高新区丁豪广场6号楼2单元404室
邮编：250101
电话：0531-81186266
传真：0531-81186366-101
邮箱：support.jn@hmitech.com

武汉纵横

地址：武汉市洪山区珞狮南路未来城C座2106室
邮编：430000
电话：027-87130225
传真：027-87130225
邮箱：support.wh@hmitech.com

深圳纵横

地址：深圳市龙华区民治皇嘉梅陇公馆A606室
邮编：518000
电话：0755-23156060
传真：0755-23156060
邮箱：yuequn.qiu@hmitech.com