

TPC120TA-Li

产品说明书



- ★ 低功耗i5-4300U双核处理器
- ★ 核芯显卡设计
- ★ 无线材All In One设计
- ★ 全金属无风扇结构
- ★ 宽温宽电压设计

ISO 9001

Quality System Certified
国际质量管理体系认证

www.hmitech.com

服务热线：400-770-9278

ISO 14001

Solution Provider
HMITECH[®]
纵横科技

智能设备核心软硬件平台服务商

TPC120TA-Li

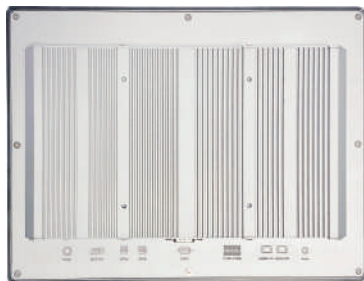

TPC120TA-Li, 是一套以酷睿低功耗i5-4300U的CPU为核心的高端型工业平板电脑。该产品设计采用了12英寸高亮度TFT液晶显示屏, 电阻式触摸屏, 支持Windows7及以上、Linux操作系统。

▶ 产品参数

▶ 产品特性

液晶屏: 12" TFT液晶屏, 分辨率(1024×768)
CPU主板: 酷睿i5-4300U低功耗CPU主板
(主频1.9GHz, 最大睿频2.9GHz)
内存: 板贴4GB内存 (MAX 16GB)
存储设备: 32GB固态硬盘 (up to 128GB)
触摸屏: 电阻式
接口: 3×RS-232, 1×RS-232/485/422, 1×RS-485
4×USB3.0, 2×GigaLAN, 1×Audio

▶ LCD规格

显示类型: 12" TFT液晶屏
分辨率: 1024×768
亮度: 350cd/m²
工作温度: -20~70℃
LCD寿命: 50,000小时
背光寿命: 30,000小时

▶ 触摸屏规格

类型: 电阻式
敲击寿命: 250克力度, >10⁶次
笔划寿命: 250克力度, >10⁵次
控制: 触摸延迟时间<10ms 半正弦波

▶ 产品规格

结构: 全金属模具结构
外型颜色: 铁灰色砂纹铝镁合金面板
安装: 嵌入式
电源: 9~30V DC
总体尺寸: 313×240×55mm
前面板: 313×240×3mm
面板视口: 12"
机壳外型: 299×226×52mm
机柜开孔: 315×242mm
净重: 3.5Kg

▶ 应用环境

工作温度: -20~70℃
储存温度: -30~80℃
工作湿度: 5~90%@50℃
储存湿度: 8~90%@40℃
振动: 10~57Hz 位移幅值0.075mm
57~150Hz 峰值加速度9.8m/s²
冲击: 峰值加速度150m/s²
冲击脉冲宽度: 10ms, 半正弦波

▶ 相关软件

操作系统: 支持Windows7及以上、Linux操作系统

外观尺寸

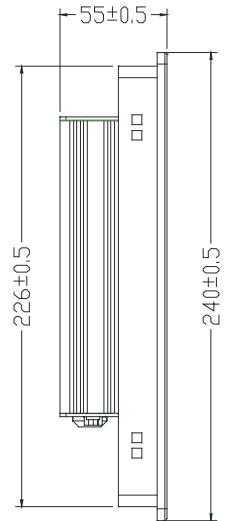
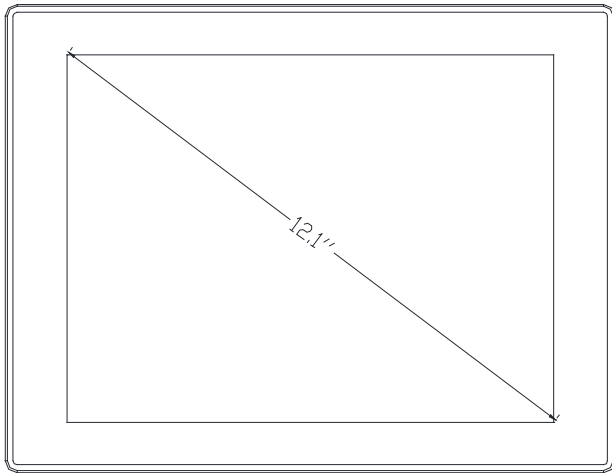
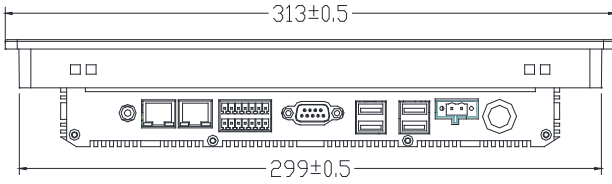

▶ 后面板接口



▶ 电源说明

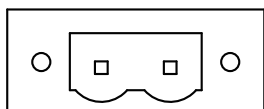

+ -

▶ 重要提示

工业应用，设备请接大地。



串口说明

说明：COM1支持RS-485/232/422三种通讯模式，需在BIOS下设置，在“Advanced”页面下选择“SIO MISC Configuration”，可以看到“COM1 MODE”选择相应模式。

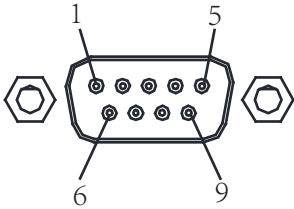

针脚定义			
针脚	RS-232	RS-485	RS-422
1	DCD	B-	TX-
2	RXD	A+	TX+
3	TXD	/	RX+
4	DTR	/	RX-
5	GND	GND	GND
6	DSR	/	/
7	RTS	/	/
8	CTS	/	/
9	RT	/	/

COM2-COM6：COM2为RS-485，COM3-COM6为RS-232接口。

针脚定义							
串口定义	COM5				COM6		
针脚	2	4	6	8	10	12	14
信号名称	RS-485 DN	TXD5	RXD5	GND	TXD6	TXD6	GND
串口定义	COM3				COM4		
针脚	1	3	5	7	9	11	13
信号名称	RS-485 DP	TXD3	RXD3	GND	TXD4	RXD4	GND

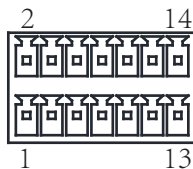

保修单

▶ 用户资料

用户资料	
用户地址	
联系电话	
邮政编码	
购买日期	
产品编号	
产品型号	
购买地点	
备注	

▶ 保修说明

感谢您选用HMITECH产品，我公司将按照此保修卡所列之规定，凭此卡及发票（复印件）为您提供以下服务：

1. 本机三年质保。第一年免费保修；第二年、第三年只收取成本费，三年后加收服务费；
2. 保修期均从开发票之日算起；
3. 请您妥善保管本保修卡及购机发票（或复印件），服务时需一并出示方可享受免费服务
4. 在保修期内，因下列情况发生故障，公司将酌情收取一定费用：
 - （1）未经公司许可修理而发生的故障
 - （2）因人为因素导致的损坏
 - （3）因跌落或运输保管不当而造成 的外观破损及产品故障

产品合格证书

检验项目	检验人员（盖章）
外观测试	
性能测试	
温度测试	

检验日期： 年 月 日

▶ 装箱单

在打开包装后，请先阅读本装箱单，如发现您的产品与清单中的内容不符，请与我们联系。

TPC120TA-Li	1台
2×7pin串口端子	1个
2pin电源端子	1个
固定挂钩	4个
大地线	1根
环保卡	1张
产品说明书 (内附产品合格证、保修单、装箱单)	1本

www.hmitech.com



智能设备核心软硬件平台服务商

北京纵横

地址：北京市昌平区昌平路97号新元科技园B座401-402室
邮编：102206
电话：010-51659278
传真：010-51659278-101
邮箱：support@hmitech.com

西安纵横

地址：西安市高新路6号高新银座B1508室
邮编：710075
电话：029-62298020
传真：029-62298020-605
邮箱：support.xa@hmitech.com

天津纵横

地址：天津市南开区南泥湾路熙汇商务中心B座616室
邮编：300199
电话：022-60501620
传真：022-87899842
邮箱：support.tj@hmitech.com

济南纵横

地址：济南市高新区丁豪广场6号楼2单元404室
邮编：250101
电话：0531-81186266
传真：0531-81186366-101
邮箱：support.jn@hmitech.com

武汉纵横

地址：武汉市洪山区珞狮南路未来城C座2106室
邮编：430000
电话：027-87130225
传真：027-87130225
邮箱：support.wh@hmitech.com

深圳纵横

地址：深圳市龙华区民治皇嘉梅陇公馆A606室
邮编：518000
电话：0755-23156060
传真：0755-23156060
邮箱：yuequn.qiu@hmitech.com